



Comunidad de Soporte de Cisco en Español Webcast en vivo:

Interoperabilidad con las soluciones de Colaboración de Cisco

Omar Peláez

Consultor de soluciones para la arquitectura Colaboración

25 de Marzo del 2014

Comunidad de Soporte de Cisco – Webcast en vivo

- El experto del día de hoy es **Omar Peláez**
- Haga sus preguntas a cerca de: *Interoperabilidad con las soluciones de Colaboración de Cisco*

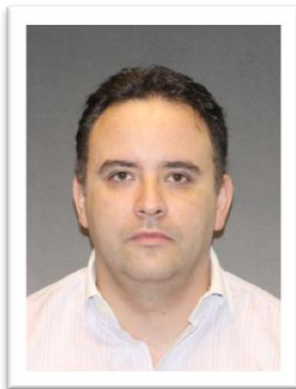

Omar Peláez

Consultor de soluciones para
Colaboración

Tema: IOS-XR: *Interoperabilidad con las soluciones de Colaboración de Cisco*

Panel de Expertos



Alberto Aguayo
Arquitecto de soluciones
Tecnológicas

Gracias por su asistencia el día de hoy

La presentación incluirá algunas preguntas a la audiencia.

Le invitamos cordialmente a participar activamente en las preguntas que le haremos durante la sesión

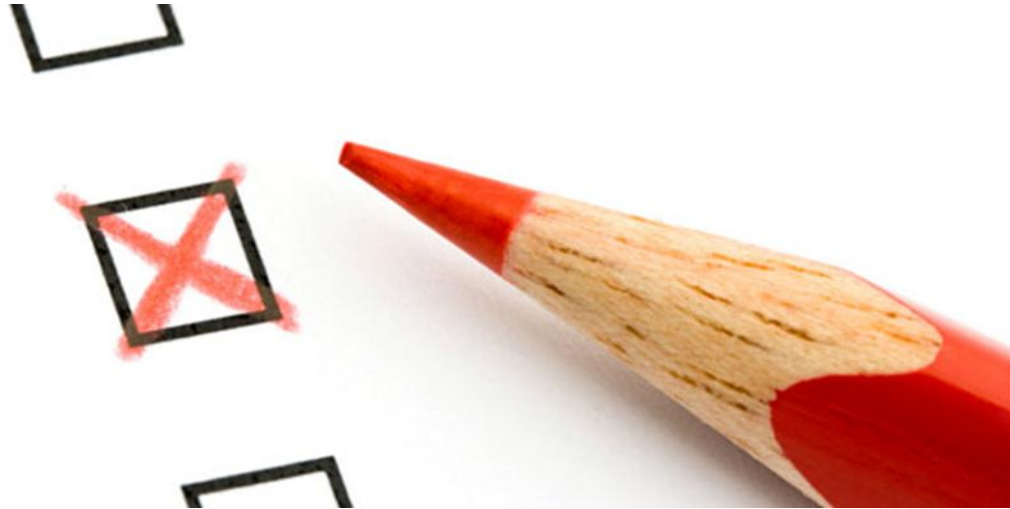

Copia de la presentación



Si desea bajar una copia de la presentación de hoy, vaya a ésta dirección:

<http://goo.gl/RXXKI3>

Historial de Webcasts de la comunidad:

Puede encontrar los Webcast de la Comunidad de Soporte de Cisco en español en:



[https://supportforums.cisco.com/es/community/5591/
comunidad-de-soporte-de-cisco-en-español](https://supportforums.cisco.com/es/community/5591/comunidad-de-soporte-de-cisco-en-español)



¡ Ahora puede realizar sus preguntas al panel de expertos!

Use el panel de preguntas y respuestas (Q&A) para preguntar a los expertos ahora. Ellos empezarán a responder.



Comunidad de Soporte de Cisco en Español Webcast en vivo:

Interoperabilidad con las soluciones de Colaboración de Cisco

Omar Peláez

Consultor de soluciones para la arquitectura Colaboración

25 de Marzo de 2014

ompelaez@cisco.com 

[ompelaez](#) 

<http://gblogs.cisco.com/la/author/ompelaez/> 

Agenda

- Integraciones disponibles para servicios de colaboración
- Arquitecturas
- Escenarios

¿Qué se incluye en esta presentación?

- Esta presentación es acerca de:
 - ✓ Arquitectura
 - ✓ Plan de marcación y ruteo de llamadas
 - ✓ CUCM integración con Lync para audio, video, mensajería instantánea y presencia

Integraciones disponibles

Integraciones - ¿Qué servicios están disponibles?

	CUCM	VCS	Lync
CUCM	Voz, video, mensajería instantánea y presencia	Voz y video	Voz, video, mensajería instantánea y presencia
VCS	Voz y video	Voz y video	Voz y video
Lync	Voz, video, mensajería instantánea y presencia	Voz y video	Voz, video, mensajería instantánea y presencia

Integraciones - ¿Cómo lo hago?

- Troncal SIP
- Control de llamadas remoto (RCC)
- CUCiLync
- Federación Interdoman/Intradomain

Arquitectura de las soluciones Cisco - Microsoft

Arquitectura de un PILOTO de Lync

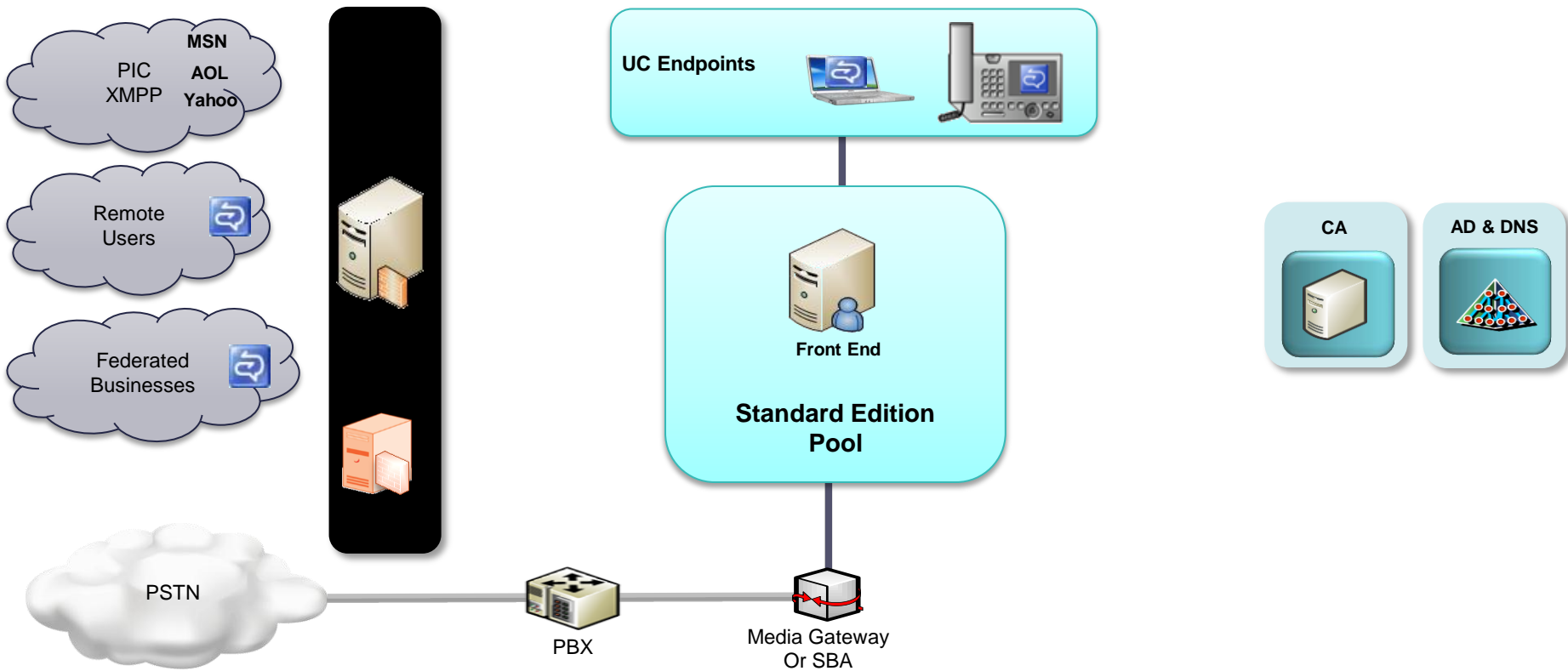

Arquitectura de la versión Empresarial de Lync

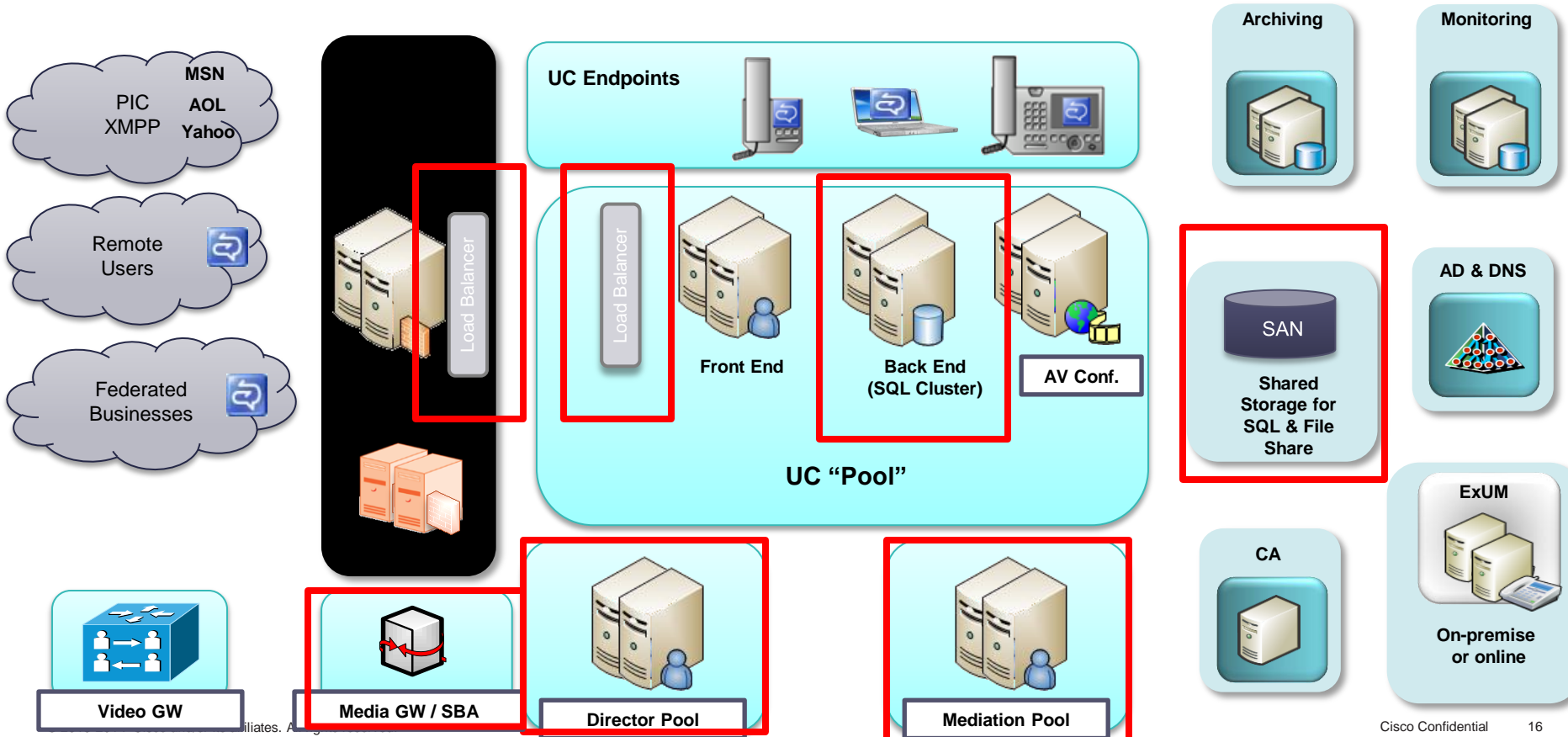

Arquitectura del CUCM + Video + Aplicaciones

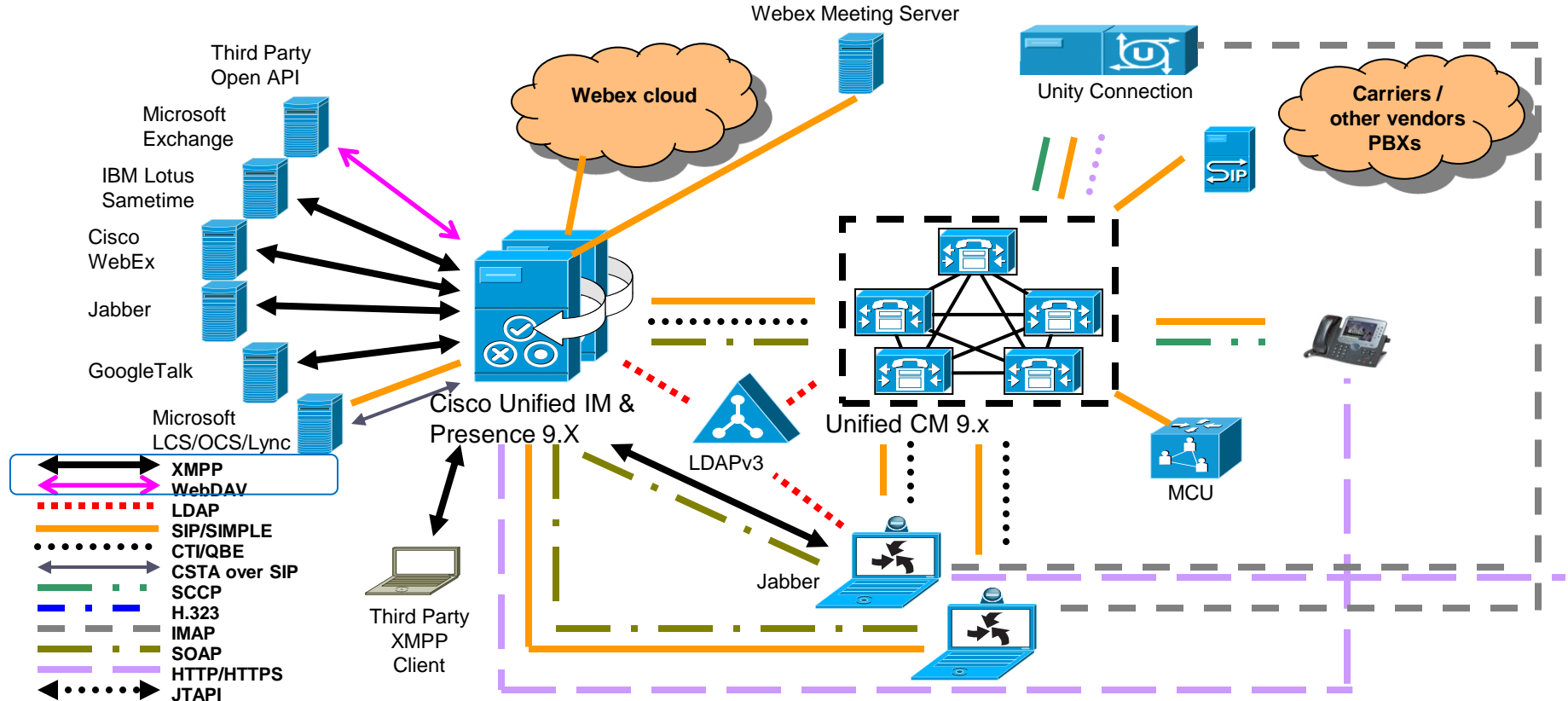

1ra Pregunta:

¿Cuál es el protocolo que utiliza el CUCM para obtener el directorio de usuarios?

- a) LDAP
- b) IPSEC
- c) SNMP

Arquitectura del CUCM + Video + Aplicaciones

Relación de Presencia y CUCM

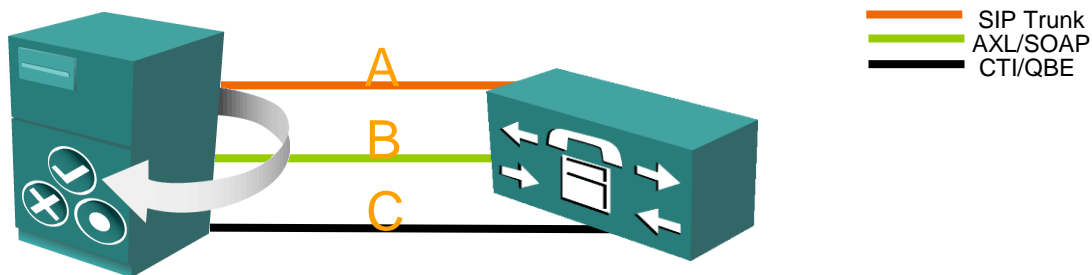

- **A. SIP Trunk** – Comunica las dos bases de datos del CUCM y el IM & P
- **B. AXL/SOAP** – Simple Object Access Protocol (SOAP) sobre una interface de AXL sincroniza usuarios y perfiles desde el CUCM hacia el IM
- **C. CTI QBE** – Computer Telephony Integration Quick Buffer Encoding facilita el control del dispositivo asociado para usuarios habilitados con presencia

Arquitectura con VCS

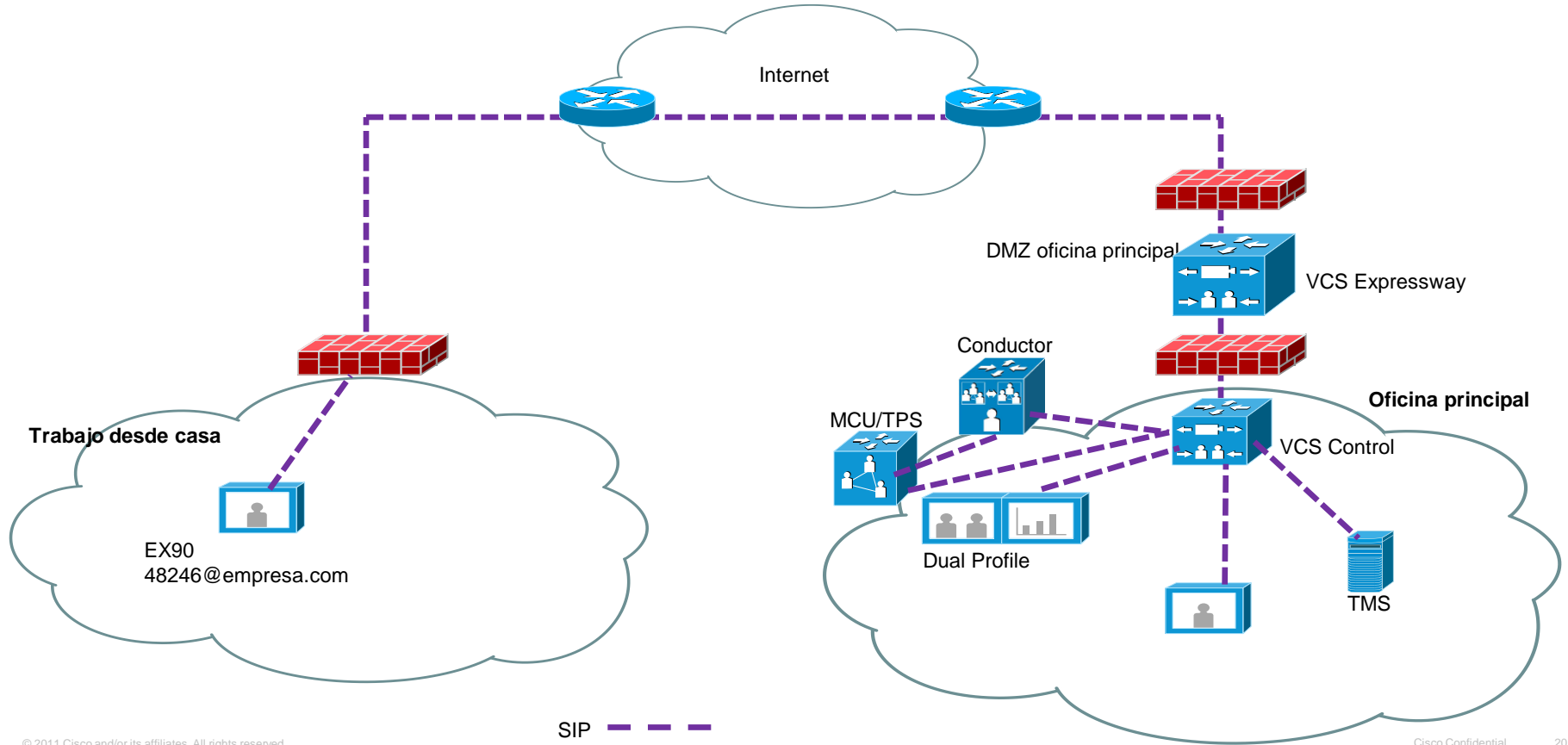

Escenarios

Escenario 1 – CUCM & Lync

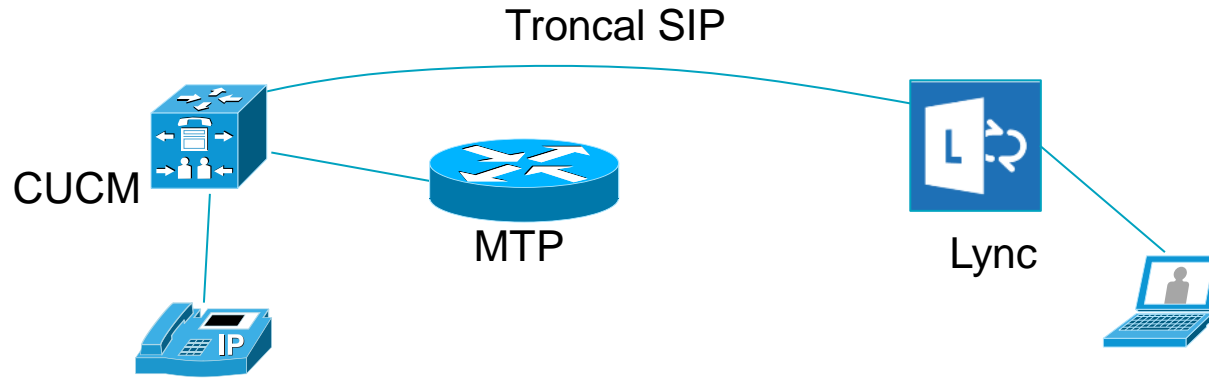

Cons	Pros
2 planes de marcación (Una para computadoras y otro para teléfonos)	Fácil implementación
2 Sistemas que administrar	
2 tarificadores	
Es necesario agregar MTP por lo que los flujos deben llegar a donde estos se coloquen	

2da Pregunta

¿Cuáles son los codecs que utiliza Microsoft para voz y video?

- a) RTA y RTV
- b) SIP
- c) H323

Escenario 2 con sitios remotos – CUCM & Lync

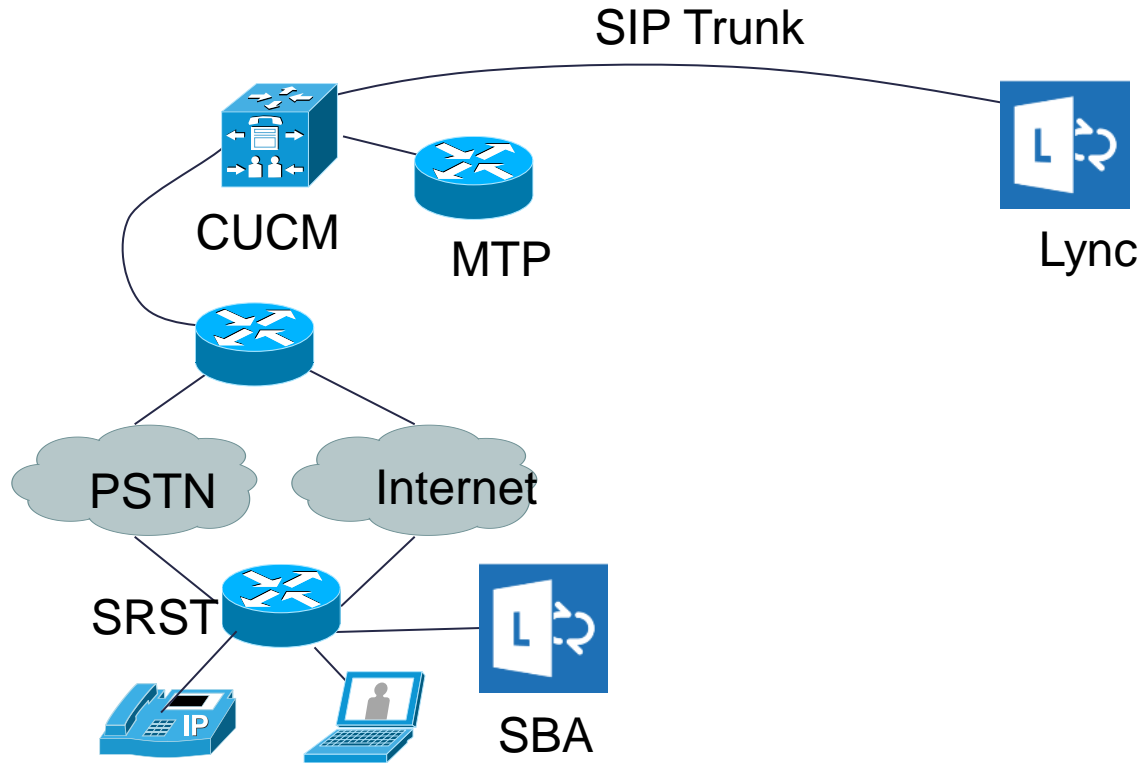

3ra. Pregunta

La conexión SIP del CUCM a Lync a qué roll de Lync debe apuntar?

- a) Director
- b) Mediation Server
- c) Front End

Escenario 3 – CUCiLync

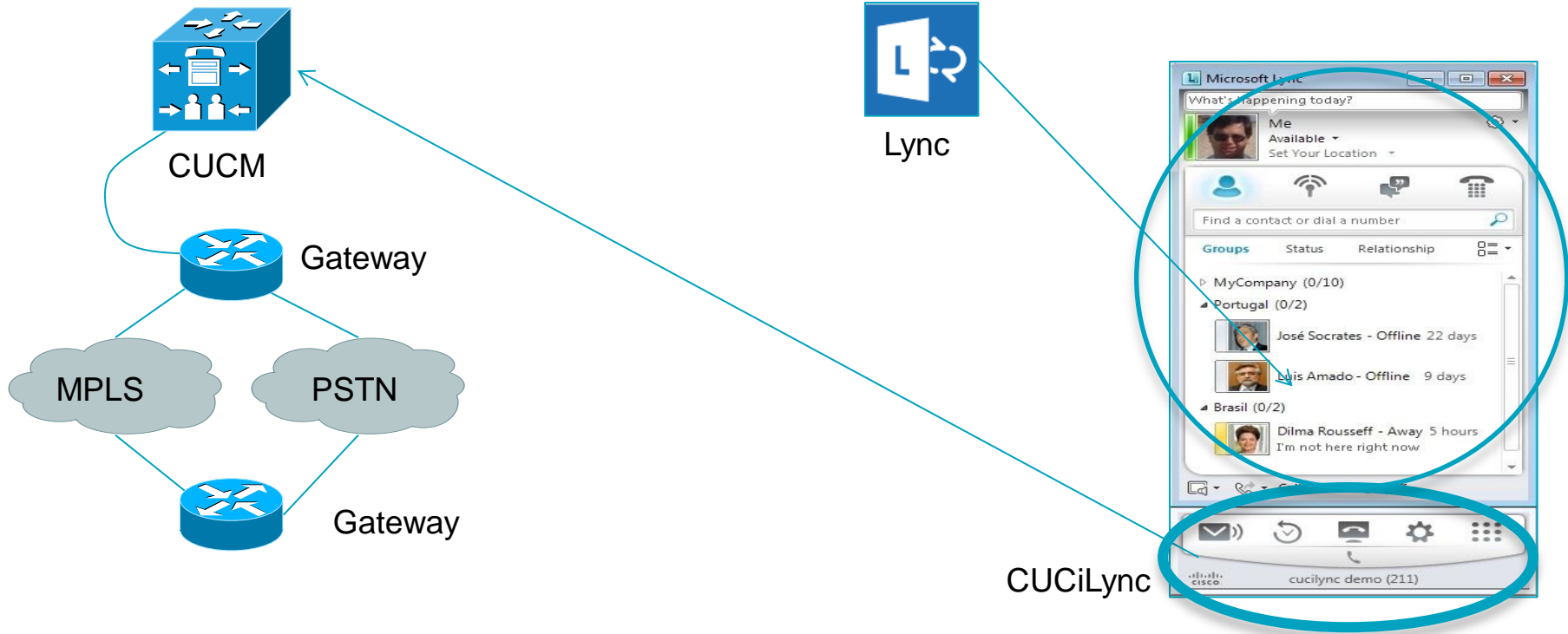

Escenario 4 – Control de llamadas remoto (RCC)

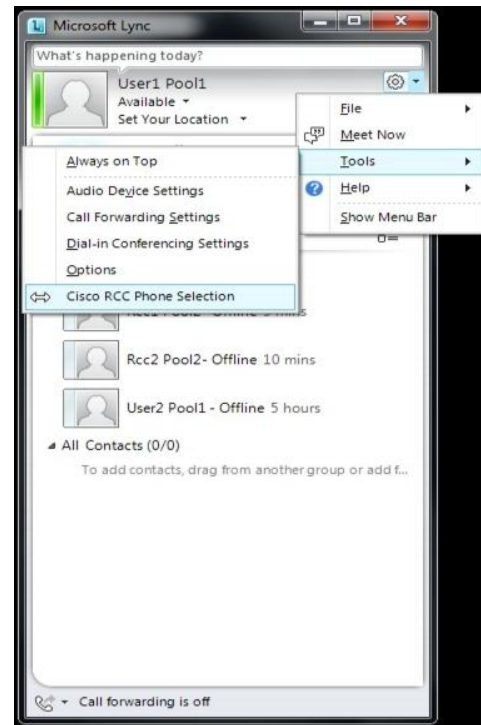
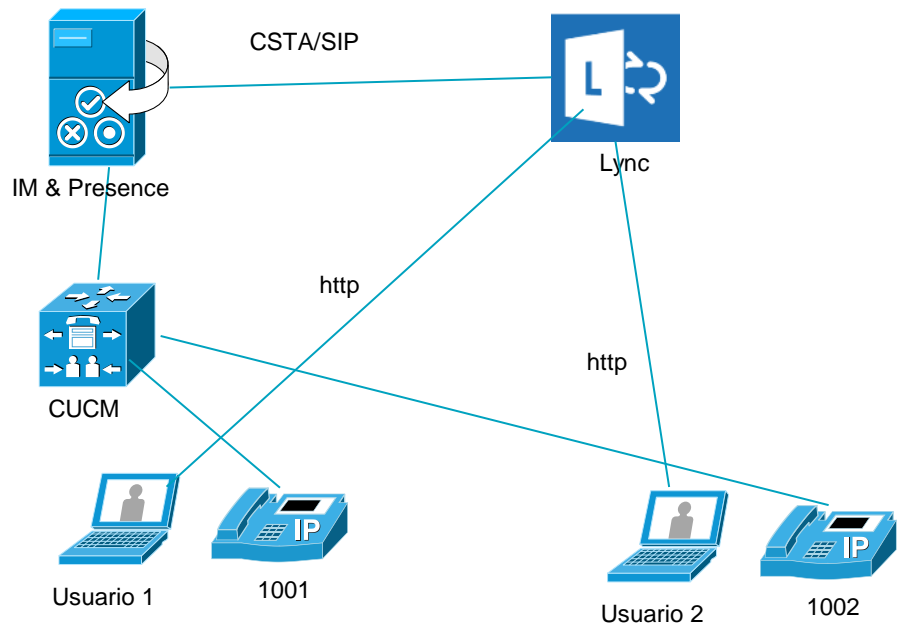

Escenario 5 - Interoperabilidad entre CUCM y VCS

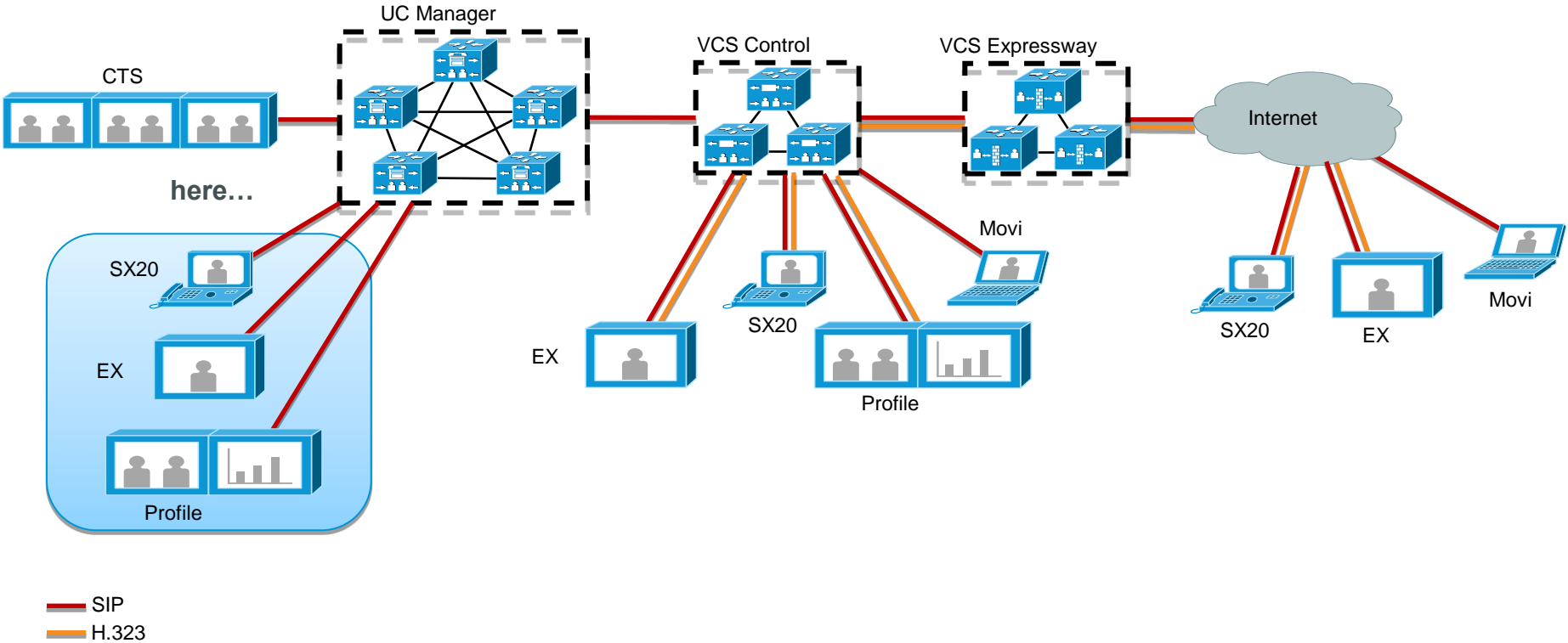

Escenario 6 – Interoperabilidad entre VCS & Lync

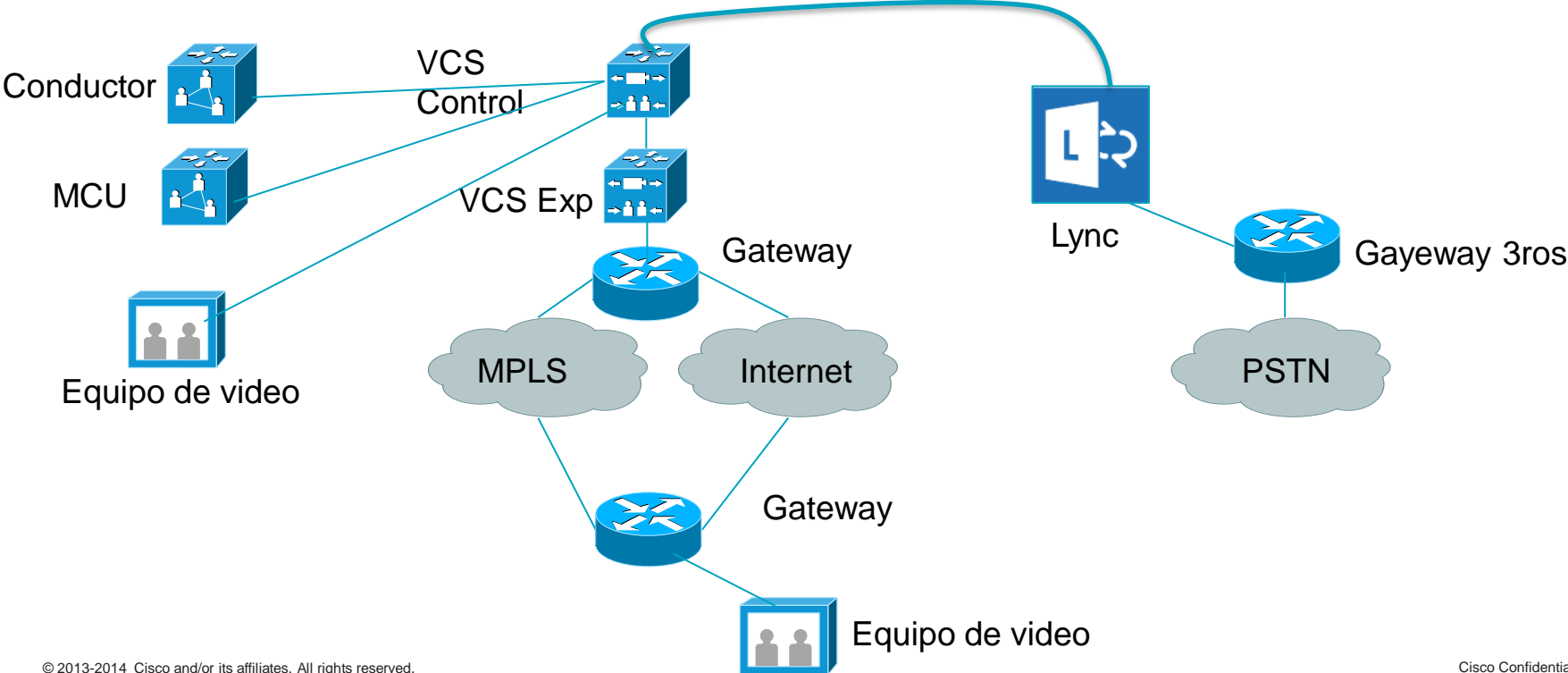

Escenario 7 – Federación Intradomain

miempresa.com

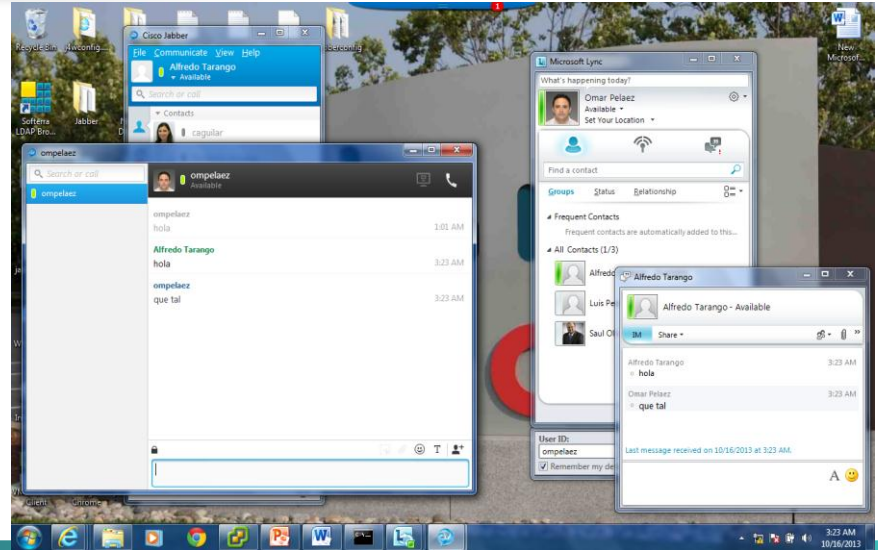
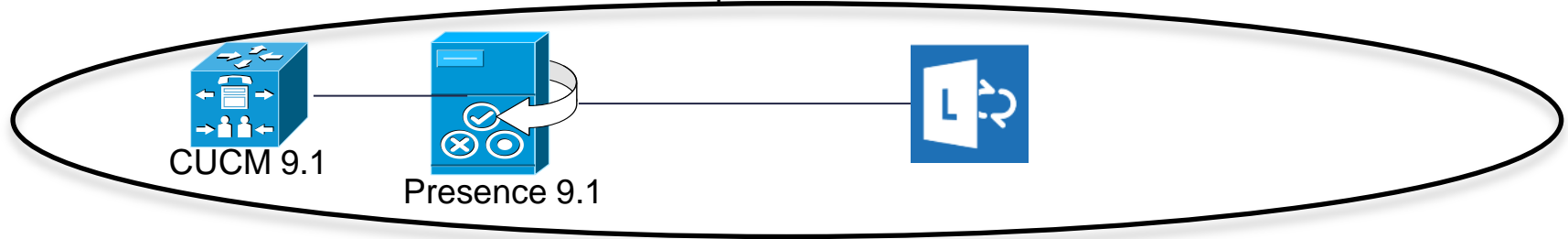

Escenario 8 – Federación Interdomain

Miempresa.com

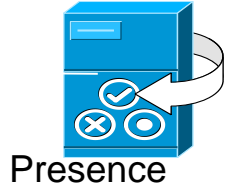
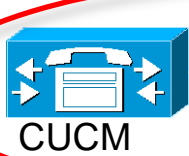

minegocio.net

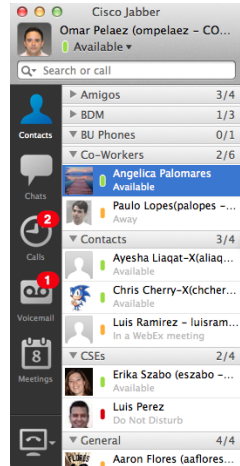

Mensajes instantáneos y Presencia

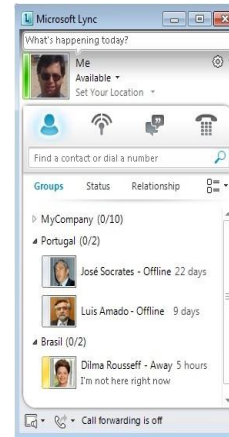
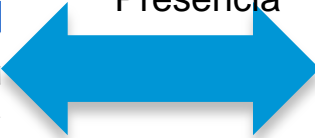

Referencias

- Introducción de interoperabilidad con Microsoft
 - <http://bit.ly/OStqPa>
- Guía de integración de Federación
 - <http://bit.ly/1iVhc3z>
- Documento de configuración paso a paso Lync y Cisco
 - http://www.cisco.com/c/en/us/td/docs/voice_ip_comm/cups/8_6/english/integration_notes/IntegrationNote_CUP86_MicrosoftLyncServer2010_RCC.html

Haga sus preguntas ahora



Utilice el panel de Q & A para realizar sus preguntas

Nos interesa su opinión!!!

Habr  un sorteo con las personas que llenen el cuestionario de evaluaci n.

Tres de los asistentes recibir n un
Regalo sorpresa

Para llenar la evaluaci n haga clic en el link que est  en el chat, tambi n aparecer  autom ticamente al cerrar el browser de la sesi n.

Pregunte al Experto con: Omar Pelaez



Si tiene dudas adicionales pregunte a Omar, el nos ayudará a responder sus preguntas del 25 de marzo al de 4 abril del 2014

Puede ver la grabación de este evento, y leer las preguntas y respuestas en 5 días hábiles en:

<https://supportforums.cisco.com/es/community/4681/espacio-de-los-expertos>

Próximo Webcast en español: Data Center



Martes, 22 de Abril a las:

9:00 a.m. Ciudad de México

10:30 a.m. Caracas

12:00 p.m. Buenos Aires

:00 p.m. Madrid

Con el Experto de Cisco: **Daniel Castillo**

Pregunte al Experto en Español

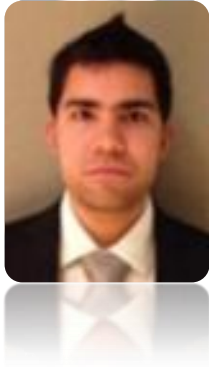

Tema: DCCA – Aplicación de Diameter Credit Control

Con el Experto de Cisco: **Ricardo Terán**

Haga sus preguntas y conozca más a cerca de la Aplicación de Diameter Credit Control

Finaliza el 4 de Abril

<https://supportforums.cisco.com/es/event/12149781/diameter-credit-control-application-pregunte-al-experto>

Tenemos nuevo look!

The screenshot shows the English version of the Cisco Support Community website. The header includes the Cisco logo, navigation links for Directory, Expert Corner, Solutions, and Community Corner, and a search bar. A main banner welcomes users to the new site with enhanced features. A central 'Ask a Question' form asks if the user has a question for the community. On the right, there are sections for 'Engage, collaborate, co-create...' and 'Cisco Support Community's new site provides new ways to discover solutions'.

The screenshot shows the Spanish version of the Cisco Support Community website. The header includes the Cisco logo, navigation links for Directorio de Comunidades, Participantes más activos, and Espacio de los Expertos, and a search bar. A main banner welcomes users to the Spanish community. Below this, there is a 'Comunidad de Soporte de Cisco en Español' section with a table of active participants across various categories. On the right, there is a 'Próximo Webcast en Español' section for a webcast on interoperability, scheduled for March 25, 2014.

Comunidades	Participantes más activos	Facebook	Twitter	LinkedIn	Google+	YouTube
General	97	8	7	10	-	-
Routing & Switching	435	66	4	21	20	-
Seguridad	193	55	5	8	12	-
Colaboración, Voz y Video	391	73	23	14	24	-
Wireless - Mobility	197	42	-	2	6	-

Inicie sesión en la Nueva Comunidad de Soporte y empiece a compartir su conocimiento con nosotros!

Reconocimientos en la Comunidad

El reconocimiento al “**Partcipante Destacado de la Comunidad**” se otorga a los miembros que demuestran liderazgo y colaboración con la Comunidad, está diseñado para reconocer y agradecer a aquellas personas que colaboran con contenido técnico de calidad y ayudan a posicionar nuestra comunidad como el destino número uno para las personas interesadas en tecnología Cisco.



Participantes Destacados
Premios de la Comunidad

Participantes Destacados Ganadores
Premios de la Comunidad

Luis Ramirez
El Favorito

Premio "Mejor Publicación" Diciembre del 2013.
Julio Carvajal.

Premio "El Favorito" Noviembre del 2013.
Adrian Saavedra.

Premio "El Novato" Octubre del 2013.
Oscar Quevedo.

Califique el contenido de la Comunidad de Soporte de Cisco en Español.

Ahora puede calificar discusiones, documentos, blogs y videos!!...

Rating en documentos, blogs y videos. Ahora reciben puntos!



Apoye las contribuciones de sus colegas por el contenido que han publicado y califíquelo

[Ver más](#)

Esto es con el fin de que nos ayude a distinguir contenido de calidad y también para reconocer los esfuerzos de los integrantes de la Comunidad de Soporte de Cisco en español.

Soporte Técnico Móvil, tenga acceso a las Comunidades de Soporte Globales.



La Comunidad de Soporte de Cisco cuenta con una aplicación de Acceso Móvil hacia la Comunidades Globales > Español, Portugués, Japonés, Ruso, y Polaco.



Lo invitamos a colaborar activamente en CSC en español y en nuestras redes sociales



<https://supportforums.cisco.com/community/spanish>



CiscoLatinoamerica

Cisco Mexico

Cisco España

@Cisco_LA

@CiscoMexico

@cisco_spain

Cisco Cono Sur

Comunidad Cisco Cansac

CiscoSupportCommunity

@ciscocansacsm

@ciscoconosur

@cisco_support

Más redes sociales:



CiscoLatam

ciscosupportchannel



Cisco Technical Support



CSC-Cisco-Support-Community



Escucha nuestros próximos anuncios en Cisco Radio Latina

<http://www.radiocisco.net/>

¡Únete a la Comunidad de Soporte de Cisco!

Aquí puedes resolver dudas técnicas, encontrar información en documentos, blogs y videos con contenidos técnicos totalmente en español, además de poder colaborar e interactuar en tiempo real con los expertos en tecnología.



Documentos



Discusiones



Blogs



Móvil



Video



Pregunte al Experto

Gracias por su tiempo

Por favor tome un momento para llenar su evaluación





CISCO